

APCTM

by Schneider Electric

Manuel d'utilisation

Smart-UPSTM On-Line SRT

Onduleur

SRT1000UXI-LI

SRT1000UXI-NCLI

SRT1500UXI-LI

SRT1500UXI-NCLI

220/230/240 Vac

Montage en tour/baie 2U

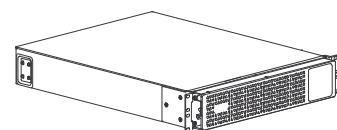
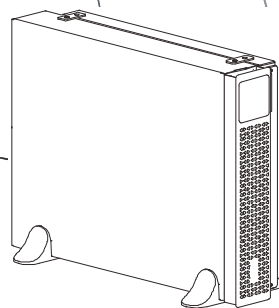

Informations générales

Consignes de sécurité importantes

Veillez lire attentivement les instructions pour vous familiariser avec l'équipement, avant d'installer, d'utiliser, d'entretenir ou de nettoyer l'onduleur. Les messages suivants peuvent apparaître dans ce manuel ou sur le matériel pour vous avertir des dangers éventuels ou pour rappeler une information qui clarifie ou simplifie une procédure.



L'ajout de ce symbole à une étiquette de sécurité Danger ou Avertissement indique qu'un danger électrique existe et qu'il entraînera des blessures corporelles si les instructions ne sont pas suivies.



L'ajout de ce symbole à une étiquette de sécurité Avertissement ou Attention indique qu'il existe un danger électrique pouvant entraîner des blessures si les instructions ne sont pas suivies.

DANGER

Indique une situation de danger imminente qui, si elle n'est pas évitée, peut entraîner la mort ou de graves blessures.

AVERTISSEMENT

Indique une situation de danger potentielle qui, si elle n'est pas évitée, peut entraîner la mort ou de graves blessures.

ATTENTION

ATTENTION indique une situation de danger potentielle qui, si elle n'est pas évitée, peut entraîner des blessures légères ou modérées.

AVIS

AVIS est utilisé pour traiter des pratiques non liées à des blessures physiques

Directives pour la manutention du produit



<18 kg
<40 lb



18-32 kg
40-70 lb



32-55 kg
70-120 lb



>55 kg
>120 lb



Instructions de sécurité et informations générales

- Respectez la réglementation nationale et locale relative aux installations électriques.
- Tous les câblages doivent être réalisés par un électricien qualifié.
- Toute modification apportée à cette unité sans l'accord préalable de APC peut entraîner une annulation de la garantie.
- L'onduleur est conçu uniquement pour un usage intérieur.
- N'utilisez pas cet onduleur s'il est exposé à la lumière directe du soleil, s'il est en contact avec des liquides ou dans des environnements très poussiéreux et humides.
- Assurez-vous que les grilles d'aération de l'onduleur ne sont pas obstruées. Laissez suffisamment d'espace pour une ventilation correcte.
- Pour un onduleur avec un cordon d'alimentation installé en usine, branchez le câble d'alimentation de l'onduleur directement sur une prise murale. N'utilisez pas de parasurtenseur ou de rallonge.
- En règle générale, une batterie dure entre cinq et huit ans. Les facteurs environnementaux influencent la durée de vie des batteries. Sa durée de vie est raccourcie en cas de températures élevées, d'une mauvaise alimentation secteur ou de décharges fréquentes de courte durée.
- Remplacez la batterie immédiatement lorsque l'onduleur indique que le remplacement de la batterie est nécessaire.
- Cet équipement est lourd. Afin d'assurer la sécurité, adaptez systématiquement le mode de levage au poids de l'équipement.
- Installez toujours les blocs-batteries externes (XLBP) dans la partie inférieure pour une configuration en baie. L'onduleur doit être installé au-dessus des blocs-batteries externes (XLBP).
- Installez toujours l'équipement périphérique au dessus de l'onduleur dans des configurations de montage en baie.
- Des informations supplémentaires sur la sécurité sont disponibles dans le Guide de sécurité fourni avec cet appareil.

Sécurité de mise hors tension

Les batteries connectées à l'onduleur peuvent présenter un risque d'électrocution même lorsqu'il est débranché de sa ligne d'alimentation (secteur). Avant d'installer ou d'entretenir l'équipement, vérifiez les points suivants :

- Le disjoncteur secteur est en position **OFF** (ARRET) L'onduleur est déconnecté du secteur ou de la prise murale.
- Les batteries sont débranchées

Sécurité électrique

- Pour conserver la conformité à la directive EMC pour les produits vendus en Europe, les cordons de sortie reliés à l'onduleur ne doivent pas dépasser 10 mètres de longueur.
- La ligne de terre de protection de l'onduleur conduit le courant de fuite provenant des périphériques de la charge (équipement informatique). Un conducteur isolé de mise à la terre doit être installé sur le circuit terminal de l'onduleur. Ce conducteur doit être de même gabarit et isolé avec le même matériau que les conducteurs du circuit terminal avec ou sans terre. Il doit être de couleur verte avec ou sans bande jaune.
- Le câble de mise à la terre de l'entrée de l'onduleur doit être correctement relié à la terre de l'équipement de service.
- Si l'alimentation en entrée de l'onduleur est fournie par un circuit dérivé distinct, le câble de mise à la terre doit être correctement à la terre du transformateur ou du générateur d'alimentation correspondant.

Sécurité de la batterie

- Schneider Electric utilise des batteries au lithium-ion (NMC). Dans des conditions normales d'utilisation et de manipulation, il n'y a aucun contact avec les composants internes de la batterie.
- **ATTENTION** : Avant d'installer ou de remplacer les batteries, enlevez les bijoux que vous portez, montre ou bagues par exemple. Le passage d'une énergie élevée à travers des matériaux conducteurs peut provoquer de graves brûlures.
- **ATTENTION** : Ne jetez pas de batteries dans un feu. Les batteries pourraient exploser.
- **ATTENTION** : N'ouvrez pas le boîtier de la batterie. Si vous le faites, vous exposerez les terminaux de la cellule qui présentent un danger électrique.

Informations générales

- L'onduleur reconnaît jusqu'à 5 blocs-batteries externes.
Remarque : Chaque ajout de bloc-batterie externe augmente le temps de recharge nécessaire.
- Les numéros de modèle et de série se trouvent sur une petite étiquette située sur le panneau arrière. Sur certains modèles, une étiquette supplémentaire est apposée sur le châssis, sous le panneau avant.
- Recyclez toujours les batteries usagées.
- Recyclez les matériaux de l'emballage ou conservez-les afin de les réutiliser.

Description du produit

Le Smart-UPS™ On-Line SRT d'APC™ by Schneider Electric est un onduleur (UPS) de haute performance. Un onduleur permet de protéger les équipements électroniques en cas de coupure de courant, de baisse de tension, de sous-tension ou de surtension, aussi bien en cas de petites fluctuations d'alimentation que de fortes perturbations du réseau d'alimentation électrique. L'onduleur fournit en outre une alimentation de secours par batterie, en attendant le retour à un niveau normal de l'alimentation secteur ou la recharge complète des batteries.

Ce manuel d'utilisation est également disponible sur le CD de documentation fourni et sur le site web de APC by Schneider Electric, www.apc.com.

Présentation du produit

Caractéristiques

Pour davantage de renseignements sur les spécifications, consultez le site Web d'APC by Schneider Electric, www.apc.com.

Environnement

Température	Fonctionnement	0 à 40 °C (32 à 104 °F)
	Stockage	-15 à 45 °C (5 à 113 °F)
Elevation	Fonctionnement	0 à 3 000 m (0 à 10 000 pieds)
	Stockage	0 à 15 000 m (50 000 pieds)
Humidité	0 à 95 % d'humidité relative, sans condensation	
Catégorie de protection	Coefficient IP20	

Caractéristiques physiques

L'onduleur est lourd. Respectez toutes les consignes de levage.

Poids de l'appareil, sans emballage	13,7 kg (30,2 lb)
Poids de l'appareil, avec emballage	21 kg (46,3 lb)
Dimensions de l'appareil, sans emballage Hauteur x Largeur x Profondeur	130 mm x 432 mm x 560mm 73 x 165 x 22 in
Dimensions de l'appareil, avec emballage Hauteur x Largeur x Profondeur	245 mm x 600 mm x 810 mm 9,7 in x 23,6 in x 31,9 in

Les numéros de modèle et de série se trouvent sur une petite étiquette située sur le panneau arrière.

Batterie

Type de batterie	Chimie du Lithium Ion NMC
Capacité énergétique typique	600 wattheures
Débit de décharge maximum continu	2 kW
Courant nominal maximal Remarque : La batterie se déconnecte pour protéger les cellules si le courant de charge dépasse 12 A. Remarque : Autour de 0 ° C, le bloc-batterie limite automatiquement le courant de charge à environ 400 mA pour protéger les cellules.	12 A
Capacité de la batterie	12 Ah
Tension de charge pour pleine capacité	58,1 Vcc
Module de batterie de remplacement Veuillez consulter le guide de remplacement des batteries approprié pour des instructions sur leur installation. Prenez attache avec votre revendeur ou contactez APC par le biais du site Web de Schneider Electric, www.apc.com , pour obtenir des informations sur le module de batterie de remplacement.	XBP48RM1U-LI Remarque : L'onduleur ne prend en charge aucun autre type/marque de blocs-batteries.
Longueurs de câbles de sortie d'alimentation	600 mm (23,6 po)
Longueur de câble de la batterie	300 mm (11,8 po)

Equipement électrique

ATTENTION : Afin de réduire le risque d'incendie, connectez l'onduleur uniquement à un circuit doté d'une protection contre les surintensités de circuit de dérivation maximale recommandée.

Modèles	Note	Courant de disjoncteur de bâtiment (CB) Courant nominal
modèles SRT1000	1000 VA / 900 W	16 A
modèles SRT1500	1500 VA / 1350 W	

Sortie	
Fréquence de sortie	50 Hz à 60 Hz
Tension de sortie nominale	220 V, 230 V, 240V
Entrée	
Fréquence d'entrée	40 Hz - 70 Hz
Tension d'entrée nominale	220 V, 230 V, 240V
Courant d'entrée	modèles SRT1000: 5,5 A modèles SRT1500: 8 A

Fonctions du panneau avant

- ❶ Panneau de l'interface d'affichage
- ❷ Panneau

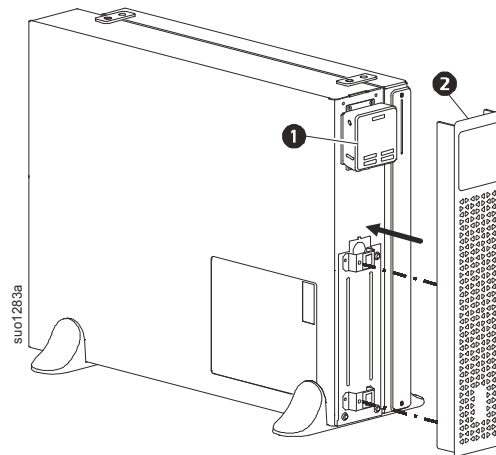

Fonctions du panneau arrière

Remarque : Consultez le tableau “Légende d'identification des caractéristiques du panneau arrière” on page 7, donnant une légende des numéros de référence pour les graphiques du panneau arrière décrits dans ce manuel.

SRT1000/1500 UXI-LI

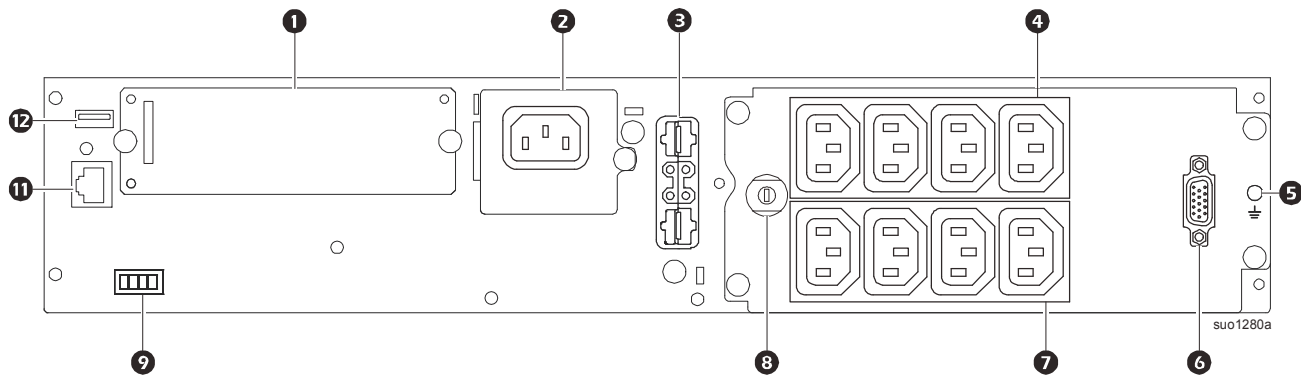

SRT1000/SRT1500 UXI-NCLI

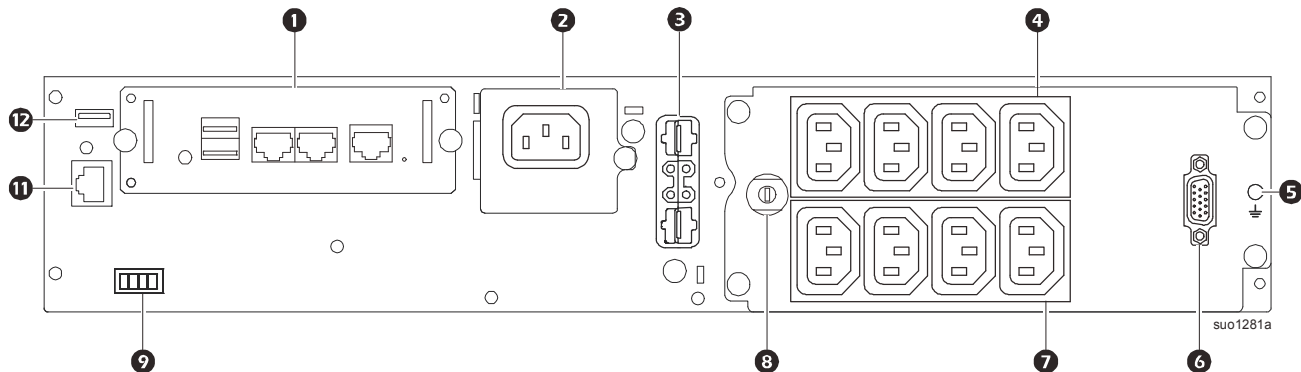

Légende d'identification des caractéristiques du panneau arrière

❶	SmartSlot	Le SmartSlot peut servir à connecter les accessoires de gestion optionnels. SRT1000/SRT1500 UXI-NCLI: L'onduleur est pré installé avec une carte de gestion réseau.
❷	Prise d'alimentation secteur	Branchez l'onduleur sur une source de courant secteur.
❸	Alimentation de la batterie et connecteur de signal	Connectez le câble de la batterie pour connecter l'onduleur et la batterie. Les blocs-batteries externes fournissent une durée de fonctionnement prolongée lors des pannes d'électricité. L'onduleur peut prendre en charge jusqu'à 5 blocs-batteries externes.
❹	Contrôlable Groupe de sorties 1	Branchez les appareils électroniques à ces prises.
❺	Vis de mise à la terre du châssis	L'onduleur et les blocs-batterie externes sont dotés de vis de mise à la terre pour relier les câbles de mise à la terre. Avant de connecter le cordon de mise à la terre, débranchez l'onduleur de l'alimentation secteur.
❻	Port de communication de la batterie (DB15)	Connectez le câble de communication de la batterie à partir du XLBP. Cela permet la communication entre le XLBP et l'onduleur.
❼	Contrôlable Groupe de sorties 2	Branchez les appareils électroniques à ces prises.
❽	Disjoncteur thermique nominal	Le disjoncteur protège l'onduleur contre une charge excessive. Il se déclenche lorsqu'une charge excessive est connectée à l'onduleur.
❾	Borne d'arrêt d'urgence (EPO)	La borne d'arrêt d'urgence permet à l'utilisateur de connecter l'onduleur au système central d'arrêt d'urgence.
❿	Port Série	Le port série Com est utilisé pour communiquer avec l'onduleur. Utilisez uniquement les kits d'interface fournis ou approuvés par APC by Schneider Electric. Tout autre câble d'interface série sera incompatible avec le connecteur de l'onduleur.
⓫	Port USB	Le port USB est utilisé pour se connecter soit à un serveur pour des communications de système d'exploitation natif, ou pour qu'un logiciel puisse communiquer avec l'onduleur.

Fonctionnement

Connexion de l'équipement

ATTENTION

RISQUE DE CHOC ÉLECTRIQUE

- Déconnectez le disjoncteur d'entrée secteur avant d'installer ou d'entretenir l'onduleur ou l'équipement connecté.
- Déconnectez les batteries externes avant d'installer ou d'entretenir l'onduleur ou l'équipement connecté.
- Les sorties câblées et enfichables CA de l'onduleur peuvent être alimentées par télécommande ou commande automatique à tout moment.
- Déconnectez l'équipement de l'onduleur avant l'entretien de matériel.

Le non-respect de ces instructions peut entraîner des blessures graves, voire mortelles.

Remarque : Le bloc-batterie se charge à 90 % de sa capacité pendant les dix premières heures de fonctionnement normal. **Ne comptez pas sur une autonomie complète sur batterie pendant cette période de chargement initiale.**

1. Connectez le bloc-batterie. Reportez-vous au guide d'installation pour plus de détails.
2. Connectez les équipements aux sorties du panneau arrière de l'onduleur. Reportez-vous à "Groupes de sorties contrôlées" on page 17.
3. Connectez l'onduleur à l'alimentation secteur.

Mettre en marche/Arrêter l'onduleur

La première fois que l'onduleur est allumé, l'écran **Assistant de configuration** s'exécute. Suivez les instructions pour configurer les paramètres de l'onduleur. Reportez-vous à "Configuration" on page 12.

Pour mettre en marche l'onduleur et tous les équipements connectés, appuyez sur le bouton ON/OFF sur le panneau d'affichage. Suivez les indications pour mettre en marche l'onduleur immédiatement ou après un moment puis appuyez sur OK.

REMARQUE : En l'absence d'alimentation en entrée et si l'onduleur est arrêté, la fonction de démarrage à froid peut être utilisée pour mettre en marche l'onduleur et l'équipement connecté à l'aide de l'alimentation par batterie. Pour effectuer un démarrage à froid, appuyez sur le bouton ON/OFF et maintenez-la enfoncée jusqu'à ce qu'un bip se fasse entendre.

Le panneau d'affichage s'éclaire et le bouton ON/OFF s'éclaire en rouge.

Pour mettre en marche l'alimentation de sortie, appuyez à nouveau sur le bouton ON/OFF. Sélectionnez l'indication **Mise en MARCHÉ SANS CA** et appuyez sur OK.

Pour arrêter l'alimentation de sortie, appuyez sur le bouton ON/OFF. Suivez les indications pour arrêter l'onduleur immédiatement ou après un moment puis appuyez sur OK.

REMARQUE : Lorsque l'alimentation de sortie de l'onduleur a été coupée et l'entrée CA retirée, l'onduleur continuera à utiliser la batterie pour l'alimentation interne pendant 10 minutes. Pour couper complètement l'alimentation, appuyez sur le bouton ON/OFF. Suivez l'indication pour sélectionner **Alimentation interne désactivée** puis appuyez sur OK.

Interface d'affichage de l'onduleur

<p>1 BOUTON ON/OFF (marche- arrêt)</p> <p>Indications de l'éclairage du bouton :</p> <ul style="list-style-type: none"> - Aucun éclairage, l'onduleur et l'alimentation de sortie sont coupés - Éclairage blanc, l'onduleur et l'alimentation de sortie sont en marche - Éclairage rouge, l'onduleur est en marche et l'alimentation de sortie est coupée 	
<p>2 Icône de chargement</p> <p>Désactiver/mettre en sourdine l'icône d'alarme audible</p>	
<p>3 Information d'état de l'onduleur</p>	
<p>4 Icônes des modes de fonctionnement</p>	
<p>5 bouton ÉCHAP</p>	
<p>6 bouton OK</p>	
<p>7 boutons UP/DOWN</p>	
<p>8 Icônes d'état du groupe de sorties contrôlées</p>	
<p>9 Icones d'état de la batterie</p>	

Fonctionnement de l'interface d'affichage de l'onduleur

Utilisez les boutons UP/DOWN pour faire défiler les options du menu. Appuyez sur le bouton OK pour accepter les options sélectionnées. Appuyez sur ÉCHAP plusieurs fois pour retourner au menu précédent.

Les icônes sur l'écran de l'interface d'affichage LCD peut varier en fonction des versions de micrologiciel installées et des modèles d'onduleur donnés.

	<p>Icône de chargement : Le pourcentage de la capacité de charge approximative est indiqué par le nombre de barres de charge illuminées. Chaque barre représente 16% de la capacité de charge.</p>
	<p>Icône Muet : Indique que l'alarme est désactivée/muette.</p>

Information d'état de l'onduleur











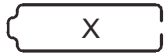

Le champ d'information d'état fournit des informations clés sur l'état de l'onduleur.

Le menu **Standard** permettra à l'utilisateur de sélectionner un des cinq écrans suivants. Utilisez les boutons HAUT/BAS pour faire défiler les options du menu.

Le menu **Avancé** fera défiler automatiquement les cinq écrans.

- Tension d'entrée
- Tension de sortie
- Fréquence de sortie
- Charge
- Temps d'exécution

Si un événement survient, les mises à jour d'état seront affichées pour définir l'événement ou la condition qui s'est produite. L'écran d'affichage devient orange pour indiquer un avertissement et rouge pour indiquer une alerte selon la sévérité de l'événement ou de la condition.

Icônes des modes de fonctionnement	
	Mode On-Line : L'onduleur alimente l'équipement connecté directement avec du courant secteur contrôlé.
	Mode de dérivation : L'onduleur est en mode Bypass (Dérivation) et l'équipement connecté recevra du courant de secteur tant que la tension et la fréquence d'entrée se trouvent dans les limites configurées.
	Mode Vert: En mode Vert l'alimentation secteur est envoyée directement à la charge. Si une coupure de courant secteur se produit, il y aura une interruption de courant à la charge allant jusqu'à 10 ms pendant que l'onduleur bascule sur le mode En-Ligne ou Batterie Lorsque le mode Vert est activé, il faut prendre en considération les appareils susceptibles d'être sensibles à des variations d'alimentation.
Icône d'état de l'onduleur	
	Mode batterie : L'onduleur alimente les équipements connectés directement avec le courant de la batterie.
	L'onduleur dispose d'une source d'énergie interne, la batterie. Suivez les instructions sur l'écran.
	L'onduleur a détecté un défaut critique avec la batterie. La batterie approche de sa fin de vie et devrait être remplacée.
	Indique une alerte de l'onduleur nécessitant une intervention.
Icônes des groupes de sortie contrôlées	
 	Alimentation disponible pour le groupe de sorties contrôlées : Le numéro à côté de l'icône identifie les groupes de sortie spécifiques qui disposent de courant. L'icône clignotante indique que le groupe de prises passe de OFF (arrêt) à ON (marche) avec un retard.
 	Alimentation non disponible pour le groupe de sorties contrôlées : Le numéro à côté de l'icône identifie les groupes de sortie spécifiques qui ne disposent pas de courant. L'icône clignotante indique que le groupe de prises passe de OFF (arrêt) à ON (marche) avec un retard.
Icones d'état de la batterie	
	État de charge de la batterie : Indique l'état de charge de la batterie.
	Charge de la batterie en cours : Indique que la batterie est en cours de chargement.

Réglage de l'angle de l'interface d'affichage LCD

L'angle de l'interface d'affichage LCD peut être réglé pour une visualisation plus facile des messages affichés.

1. Enlevez le panneau avant.
2. Trouvez le bouton situé en bas du panneau de l'interface d'affichage.
3. Appuyez sur le bouton et retirez l'écran de l'interface d'affichage LCD. Un clic audible se fera entendre quand l'écran atteint un angle maximum.

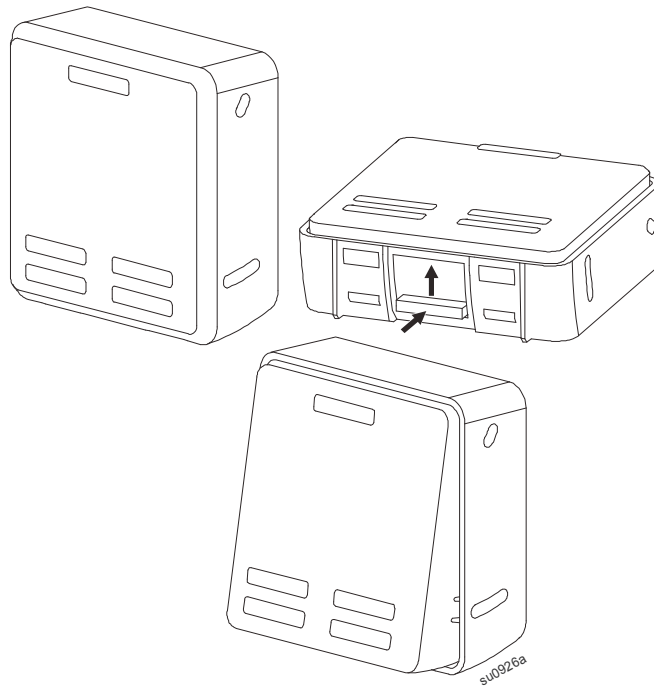

Présentation du menu

L'interface d'affichage affiche un menu **Standard** ou **Avancé**. Les préférences des sélections de menu **standard** ou **avancé** sont définies lors de l'installation initiale et peuvent être modifiées à tout moment à partir du menu de **configuration**.

Les menus **Standard** sont les plus couramment utilisés pour l'onduleur.

Les menus **Avancés** fournissent des options supplémentaires.

Remarque : Les écrans actuels du menu peuvent varier selon le modèle et la version du micrologiciel.

Présentation du menu UPS

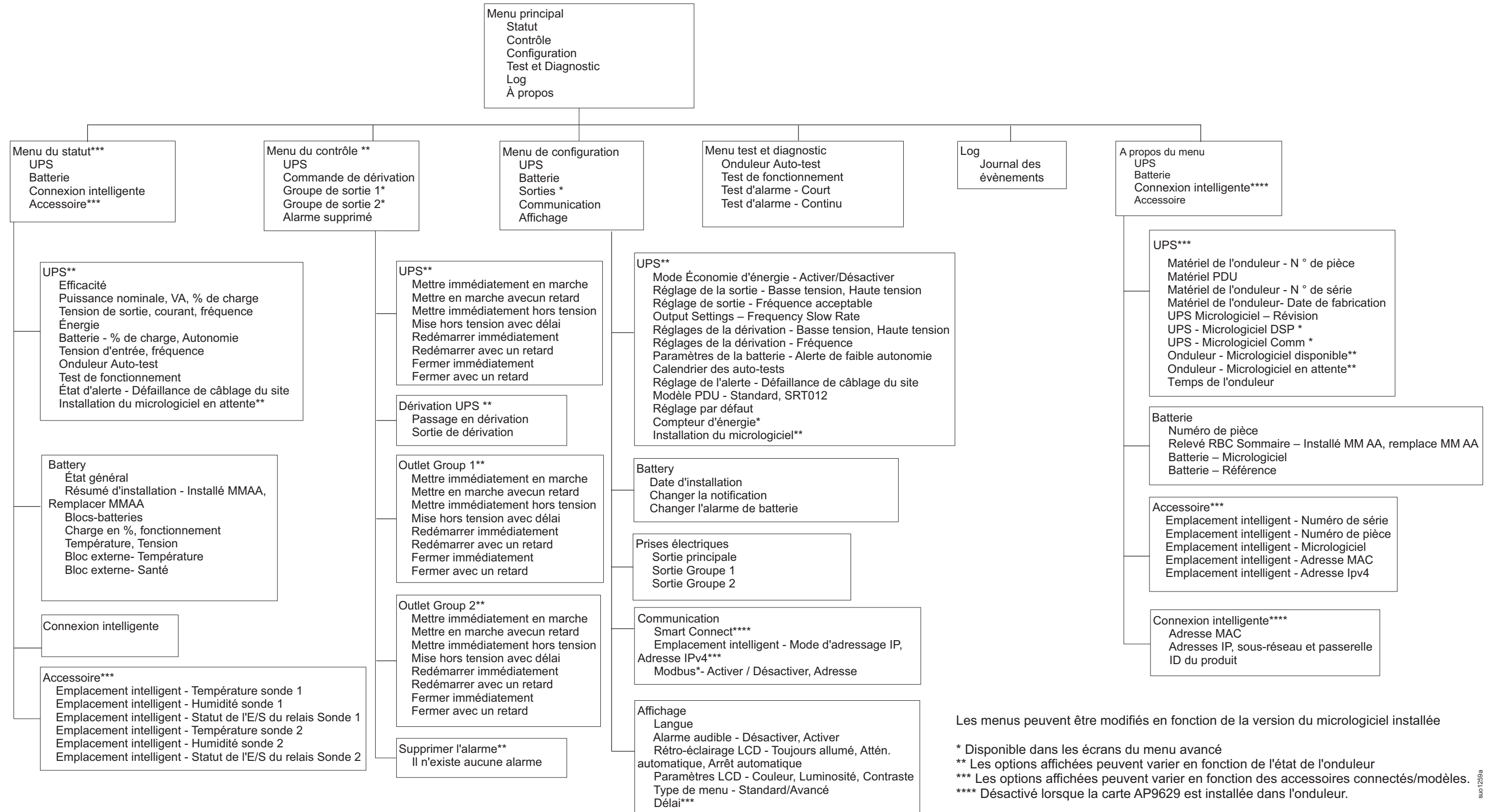

Les menus peuvent être modifiés en fonction de la version du micrologiciel installée

- * Disponible dans les écrans du menu avancé
- ** Les options affichées peuvent varier en fonction de l'état de l'onduleur
- *** Les options affichées peuvent varier en fonction des accessoires connectés/modèles.
- **** Désactivé lorsque la carte AP9629 est installée dans l'onduleur.

Configuration

Paramètres de l'onduleur

Il existe trois façons de sélectionner les options de configuration de l'onduleur.

1. La première fois que l'onduleur est allumé, l'écran **Assistant de configuration** s'exécute. Sur chaque écran de menu, sélectionnez les réglages souhaités. Appuyez sur OK après chaque paramètre sélectionné.

Remarque : L'onduleur ne peut être mis sous tension tant que la totalité des paramètres n'ont pas été configurés.

2. **Menu principal/Configuration/Onduleur/Paramètres par défaut.** Cet écran permet à l'utilisateur de rétablir les paramètres usine par défaut de l'onduleur. Appuyez sur OK après chaque paramètre sélectionné. Reportez-vous à "Configuration" on page 12 et "UPS Menu Overview".
3. Configurez les paramètres à l'aide d'une interface externe telle que l'interface Web de la carte de gestion réseau.

Configuration de démarrage

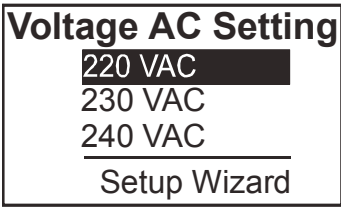
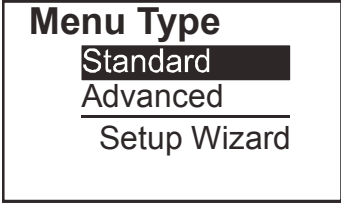
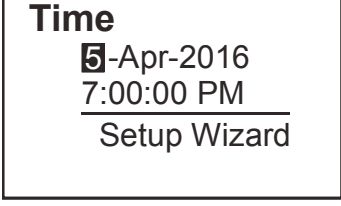
Fonction	Description
	<p>Sélectionnez la langue de l'interface d'affichage.</p> <p>Les options de langue varient selon la version du modèle et du microprogramme.</p> <p>Options :</p> <ul style="list-style-type: none"> • English • Français • Italiano • Deutsch • Español • Portuguais • Japanese (Japonais) • Russe
	<p>Sélectionnez la tension de sortie.</p> <p>Les options varient selon le modèle.</p> <p>Options :</p> <ul style="list-style-type: none"> • 220 Vca • 230 Vca • 240 Vca
	<p>Les options du menu Standard sont les plus couramment utilisés pour l'onduleur.</p> <p>Les options du menu Avancé seront utilisées par les professionnels de l'informatique qui ont besoin d'une configuration détaillée et de renseignements.</p>
	<p>L'option du menu temps permet à l'utilisateur de régler la date et l'heure.</p>

Paramètres généraux

Ces paramètres peuvent être configurés à tout moment à l'aide de l'interface d'affichage, ou de l'interface Web de gestion réseau.

	Paramètres	Valeur par défaut	Options	Description	
Menu Config. Onduleur	Mode économie d'énergie	Désactivé	Désactiver Activer	Désactivez ou activez le fonctionnement en mode Économie d'énergie .	
	Paramètre CA	S/O (voir description)	220 V, 230 V, 240V	Définit la tension de sortie de l'onduleur. Ce paramètre peut être modifié uniquement quand la sortie de l'onduleur est désactivée. Ces paramètres peuvent varier en fonction du modèle d'onduleur. Valeur par défaut: la valeur sélectionnée par l'utilisateur lors du démarrage initial. La réinitialisation aux paramètres usine par défaut ne modifie pas la valeur sélectionnée.	
	Sortie inférieure Acceptable Tension	198 V pour une sortie de 220 V 207 V pour une sortie de 230 V 216 V pour une sortie de 240 V	220 V - 186 à 198 V 230 V - 195 à 207 V 240 V - 204 à 216 V		Si la tension d'entrée de l'onduleur se situe entre les limites de tensions inférieure et supérieure acceptables, l'onduleur passe en mode Économie d'énergie quand il est activé.
	Sortie supérieure Acceptable Tension	242 V pour une sortie de 220 V 253 V pour une sortie de 230 V 264 V pour une sortie de 240 V	220 V - 242 à 253 V 230 V - 253 à 265 V 240 V - 264 à 270 V		Si la tension de sortie dépasse la plage acceptable, l'onduleur passera du mode Économie d'énergie au mode En ligne ou au mode Batterie .
	Fréquence de sortie	Auto 50/60 ± 3Hz	Auto 50/60 ± 3 Hz 50 ± 0,1 Hz 50 ± 3,0 Hz 60 ± 0,1 Hz 60 ± 3,0 Hz		Définit la tension de sortie de l'onduleur.
	Fréquence de sortie V. balay.	1 Hz/s	0,5 Hz/s 1 Hz/s 2 Hz/s 4 Hz/s		Sélectionnez le taux de variation de la fréquence de sortie en Hertz par seconde.
	Dérivation inférieure Acceptable Tension	160 V	220 V - 160 à 198 V 230 V - 160 à 207 V 240 V - 160 à 216 V		Si la tension d'entrée de l'onduleur se situe dans les limites de tensions inférieure et supérieure acceptables, l'onduleur peut entrer en mode Dérivation à la suite de son activation.
	Dérivation supérieure Acceptable Tension	255 V pour une sortie de 220 V 265 V pour une sortie de 230 V 270 V pour une sortie de 240 V	220 V - 242 à 264 V 230 V - 253 à 270 V 240 V - 264 à 270 V		
	Fréquence acceptable du réglage de la dérivation	Fréquence plus large 47 - 63 Hz	<ul style="list-style-type: none"> Fréquence plus large 47 - 63 Hz Utilisez le réglage de la fréquence de sortie 		Le paramètre Permettre une fréquence plus large , permet un fonctionnement en mode Dérivation pour une plage de fréquence d'entrée de 47-63 Hz.
	Alerte de faible autonomie	150 secondes	entre 0 et 1 800 secondes		L'onduleur émet une alarme sonore lorsque l'autonomie restante atteint le seuil défini.
Programme de test automatique	Démarrage + tous les 14 jours depuis le dernier test	<ul style="list-style-type: none"> Jamais Démarrage Démarrage + 7 jours Démarrage + 14 jours 		Il s'agit de la fréquence de l' autotest .	

	Paramètres	Valeur par défaut	Options	Description
Menu Config. Onduleur	Défaillance câblage sur site	L'utilisateur peut reconnaître	<ul style="list-style-type: none"> • Désactiver • Activer • L'utilisateur peut reconnaître 	<p>Il permet à l'utilisateur de configurer le comportement de l'onduleur en réponse à l'alerte concernant la défaillance de câblage du site générée en raison d'une mauvaise connexion secteur CA d'entrée avec la phase d'entrée et le neutre inversés.</p> <p>Désactivez : l'onduleur n'indique jamais une défaillance de câblage du site à l'utilisateur.</p> <p>Activez : l'onduleur alerte l'utilisateur en cas de défaillance de câblage du site, lorsqu'elle est détectée. L'alerte ne peut pas être réinitialisée tant que la défaillance de câblage du site n'a pas été corrigée.</p> <p>L'utilisateur peut confirmer : l'onduleur alerte l'utilisateur en cas de défaillance de câblage du site, lorsqu'elle est détectée. L'alerte est active jusqu'à ce que l'utilisateur l'ait reconnu en appuyant sur OK.</p>
	Réglage par défaut	Non	Oui/Non	Permet de rétablir des paramètres usine par défaut.
	Réinitialisation de la mesure d'énergie	Non	Oui/Non	<p>La mesure d'énergie stocke les informations sur la consommation d'énergie de la sortie de l'onduleur.</p> <p>La fonction Réinitialisation permet à l'utilisateur de réinitialiser la Mesure d'énergie sur 0 kWh.</p>
	Installation du micrologiciel	N'installez pas	<ul style="list-style-type: none"> • N'installez pas • Maintenant • Prochain arrêt 	<p>Le message s'affiche lorsque la sortie est activée et que le nouveau micrologiciel peut être installé dans l'onduleur. Sélectionnez l'option pour installer la mise à jour du micrologiciel dans l'onduleur.</p> <p>Remarque : Si l'option Maintenant est sélectionnée, la charge connectée ne sera pas protégée contre les pannes de courant d'entrée et autres perturbations de l'alimentation d'entrée pendant la durée de la mise à jour du micrologiciel.</p>

	Paramètres	Valeur par défaut	Options	Description
Menu Config. Batterie	Date d'installation	Date d'installation des batteries	Mois-Année	Saisissez la date d'installation du bloc-batterie.
	Préavis de remplacement	180 jours	<ul style="list-style-type: none"> • 0 à 360 jours • -1 	<p>Pour régler l'alarme audible sur Approche de fin de vie, sélectionnez le nombre de jours avant la fin de vie estimée.</p> <p>Quand cette date est atteinte, l'onduleur va émettre une alarme audible et un message apparaîtra sur l'écran de l'interface d'affichage.</p> <p>Exemple : Utilisant la valeur par défaut, l'alarme audible d'Approche de fin de vie se produira 183 jours avant la date estimée de fin de vie.</p> <p>Pour désactiver les notifications, sélectionnez -1.</p>
	Alarme de remplacement des batteries	14 jours	<ul style="list-style-type: none"> • 0 à 180 jours • -1 	<p>L'alarme audible Approche de fin de vie peut être mise en sourdine.</p> <p>Saisissez le nombre de jours entre l'alarme audible Approche de fin de vie reconnue et la prochaine alarme Approche de fin de vie.</p> <p>Pour désactiver les notifications, sélectionnez -1.</p>
Menu Config. Affichage	Langue	English	English Français Italiano Deutsch Español Português Japanese (Japonais) Russe	<p>Sélectionnez la langue de l'interface d'affichage.</p> <p>Les options de langue varient selon la version du modèle et du microprogramme.</p>
	Alarme sonore	Activer	<ul style="list-style-type: none"> • Désactiver • Activer 	Lorsque les alarmes audibles sont désactivées, l'onduleur n'émettra jamais d'alarme audible.
	CONTRASTE Rétroéclairage	Gradateur auto	Toujours activé Gradateur auto Auto Off (Toujours désactivé)	<p>Pour conserver de l'énergie, le rétroéclairage LCD baisse ou s'éteint si aucun événement n'est actif.</p> <p>Le plein éclairage de l'écran d'affichage revient lorsque l'onduleur change d'état à la suite d'un événement ou qu'un bouton sur l'interface d'affichage est touché.</p>
	Réglage LCD	Valeurs optimales	Couleur Luminosité Contraste	Réglez la luminosité et le contraste individuellement pour chaque couleur de rétroéclairage LCD.
	Type de menu	Choix de l'utilisateur	Standard Avancée	<p>Les menus Standard sont les plus couramment utilisés pour l'onduleur.</p> <p>Les options du menu Avancé contiennent tous les paramètres.</p>
	PCNS	Heure UTC Le Temps universel coordonné (UTC) est une échelle de temps coordonnée, établie par le Bureau international des poids et mesures (BIPM).	JJ-MMM-AAAA HH:MM:SS	Faites défiler les champs pour régler l'heure.

	Paramètres	Valeur par défaut	Options	Description
Menu Config. Sorties	Marche Délai	0 secondes	0 à 1800 secondes	Sélectionnez la durée de réaction des groupes de sorties contrôlées entre la réception d'une commande de mise sous tension et le démarrage effectif.
	Arrêt Délai	90 secondes	0 à 32767 secondes	Sélectionnez la durée de réaction des groupes de sorties contrôlées entre la réception d'une commande de mise hors tension et l'arrêt effectif.
	Reboot Durée	8 secondes	4 à 300 secondes	Sélectionnez la durée pendant laquelle les groupes de sorties contrôlées resteront éteints avant le redémarrage de l'onduleur.
	Retour minimum Temps d'exécution	0 secondes	0 à 32767 secondes	Sélectionnez la durée d'autonomie des batteries devant être disponible pour que les groupes de sorties contrôlées envoient la commande de mise sous tension après un arrêt.
	Délai de délestage sur batterie	Désactiver	Désactiver Activer	Pour conserver l'alimentation par batterie, l'onduleur peut débrancher l'alimentation des groupes de sorties contrôlées lorsqu'ils ne sont pas utilisés. Pour configurer ce délai, utilisez le paramètre Délai de délestage sur batterie .
	Délai de délestage sur batterie	5 secondes	5 à 32767 secondes	Sélectionnez la durée pendant laquelle les groupes de sorties contrôlées pourront fonctionner sur courant de batterie avant l'arrêt.
	Délestage sur autonomie	Désactiver	Désactiver Activer	Pour conserver la puissance de batterie, l'onduleur peut débrancher l'alimentation des groupes de sorties contrôlées lorsque le seuil Délestage sur autonomie a été atteint.
	Délestage sur autonomie	0 secondes	0 à 3600 secondes	Lorsque le seuil d'autonomie sélectionné a été atteint, l'onduleur met hors tension les groupes de sorties contrôlées.
	Délestage de surcharge	Désactiver	Désactiver Activer	Pour conserver de l'énergie dans l'éventualité où une condition de surcharge est supérieure à une sortie de 105 %, les groupes de sorties contrôlées se mettront hors tension. Les groupes de sorties contrôlées se remettront sous tension avec une commande de redémarrage manuelle une fois que la condition de surcharge a été corrigée.
Gestion du réseau Menu de Config. (uniquement pour les modèles CN)	Mode Adresse IP		Manuel, DHCP, BOOTP	Consulter le CD d'utilitaire de gestion réseau.
	Adresse IP		IP du programme, sous-réseau, passerelle	
Modbus de communication du Menu Config.	Modbus	Désactiver	Désactiver Activer	Il permet à l'utilisateur d'activer ou de désactiver la fonctionnalité Modbus de l'onduleur.
	Adresse MODBUS	1	1 - 223	Il permet à l'utilisateur de sélectionner l'adresse Modbus.

Groupes de sorties contrôlées

Controllable Outlet Groups fournit une alimentation par la batterie à l'équipement connecté.

Présentation

Les groupes de sorties contrôlées peuvent être configurés à l'aide des options du menu **Avancé**. Reportez-vous à "Paramètres généraux" on page 13.

Les groupes de sorties contrôlées peuvent être configurés indépendamment afin **de mettre hors tension, de mettre sous tension, d'arrêter, de mettre en veille** et de **redémarrer l'équipement connecté**.

- **Mise hors tension** : Débranchez l'alimentation de sortie pour l'équipement connecté, soit immédiatement après avoir utilisé la fonction **Mettre immédiatement hors tension** soit après un délai configuré en utilisant la fonction **Mise hors tension avec délai**.
REMARQUE : Les groupes de sorties contrôlées peuvent être mis sous tension à l'aide de la fonction **Mise sous tension**.
- **Mise sous tension** : Débranchez l'alimentation de sortie pour l'équipement connecté, soit immédiatement après avoir utilisé la fonction **Mettre immédiatement hors tension** soit après un délai configuré en utilisant la fonction **Mise hors tension avec délai**.
- **Arrêt** : Débranchez l'alimentation à l'équipement connecté, soit immédiatement, soit après un délai configuré. L'équipement se reconnecte après un délai configuré, lorsque l'alimentation secteur devient disponible et que les autres conditions de configuration sont obtenues.
Chaque groupe de sortie contrôlée peut être configuré séparément pour permettre le séquençage de puissance pour l'équipement connecté sur n'importe quel groupe de sortie contrôlée.
- **Redémarrage** : Débranchez l'alimentation à l'équipement connecté, soit immédiatement, soit après un délai configuré. L'équipement se reconnecte après un délai configuré lorsque l'alimentation secteur ou de batterie devient disponible et que les autres conditions de configuration sont obtenues.
Chaque groupe de sortie contrôlée peut être configuré séparément pour permettre le séquençage de puissance pour les charges connectées sur n'importe quel groupe de sortie contrôlée.
- **Veille** : Ce mode est un redémarrage avec une durée étendue où une ou des sortie(s) reste(nt) hors tension. Débranchez l'alimentation à l'équipement connecté, soit immédiatement, soit après un délai configuré. L'équipement se reconnecte après un délai configuré lorsque l'alimentation secteur ou de batterie devient disponible et que les autres conditions de configuration sont obtenues.
Chaque groupe de sortie contrôlée peut être configuré séparément pour permettre le séquençage de puissance pour l'équipement connecté sur n'importe quel groupe de sortie contrôlée.
Pour configurer le mode Veille, utilisez une interface externe telle que l'interface Web de gestion réseau.
- **Mise hors tension ou arrêt automatique** en présence de conditions spécifiques, basée sur les configurations utilisateur à l'aide des menus Config. Menu Sorties. Reportez-vous à "Configuration" on page 12.

Connectez les groupes de sorties contrôlées

- Connectez l'équipement critique à un groupe de sorties contrôlées.
- Connectez les périphériques aux autres groupes de sorties contrôlées.
 - En cas de coupure de courant et afin de conserver l'autonomie des batteries, il est possible de configurer les équipements non critiques afin qu'ils s'arrêtent. Utilisez **Délai de délestage sur batterie Activer/ Désactiver** et **Délai de délestage sur batterie** définis dans la section Paramètres principaux. Reportez-vous à "Paramètres généraux" on page 13.
 - Si des périphériques dépendent des équipements reliés et doivent redémarrer ou être arrêtés dans un ordre spécifique (par exemple un concentrateur Ethernet devant redémarrer avant le serveur qui y est connecté), connectez-les à des groupes distincts. Chaque groupe de sorties contrôlées peut être configuré indépendamment des autres groupes.
- Utilisez les menus de **configuration** pour configurer la manière dont les groupes de commande à distance doivent réagir en cas de coupure de courant.

Mise hors tension d'urgence

Présentation

L'option de mise d'arrêt d'urgence (EPO) est une fonction de sécurité qui déconnecte immédiatement de l'alimentation secteur tous les équipements connectés. L'onduleur s'arrête immédiatement sans basculer sur l'alimentation par batterie. Connectez chaque onduleur à un interrupteur EPO. Si plusieurs unités doivent être contrôlées à l'aide d'un Interrupteur EPO, chaque onduleur doit être connecté séparément audit interrupteur.

L'onduleur doit être redémarré pour que l'alimentation retourne vers l'équipement connecté. Appuyez sur le bouton ON/OFF à l'avant de l'onduleur.

⚠ ATTENTION

RISQUE DE CHOC ÉLECTRIQUE

- Respectez la réglementation nationale et locale relative aux installations électriques.
- Le câblage doit être réalisé par un électricien qualifié.
- Branchez toujours l'onduleur à une prise reliée à la terre.

Le non-respect de ces instructions peut entraîner des blessures graves, voire mortelles.

Contacts normalement ouverts

1. Si les contacts du relais ou de l'interrupteur EPO sont normalement ouverts, insérez les câbles correspondants sur les broches 1 et 2 du bornier de connexion de l'EPO. Utilisez des câbles 16-28 AWG.
2. Fixez les câbles en serrant les vis.

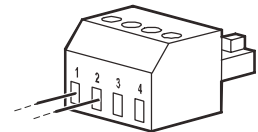

Si les contacts sont fermés, l'onduleur se met hors tension et la charge n'est plus alimentée.

Contacts normalement fermés

1. Si les contacts du relais ou de l'interrupteur EPO sont normalement fermés, insérez les câbles correspondants sur les broches 2 et 3 du bornier de connexion de l'EPO. Utilisez des câbles 16-28 AWG.
2. Insérez un cavalier entre les broches 1 et 2. Fixez les câbles en serrant les trois vis en position 1, 2 et 3.

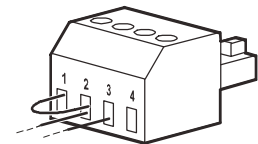

Si les contacts sont ouverts, l'onduleur se met hors tension et la charge n'est plus alimentée.

Remarque : la broche 1 est la source d'alimentation du circuit de mise hors tension d'urgence et fournit quelques milliampères de 24 V.

Si la configuration en contact normalement fermé est utilisée pour l'arrêt d'urgence, l'interrupteur EPO ou le relais doit être à la norme pour applications de circuit « sec », en basse tension et faible intensité. Ceci implique normalement que les contacts soient plaqués or.

L'interface EPO est un circuit très basse tension de sécurité (SELV). Connectez-la uniquement à des circuits SELV similaires. L'interface EPO contrôle les circuits dont la tension est indéterminée. Les circuits SELV sont contrôlés par l'intermédiaire d'un interrupteur ou d'un relais correctement isolé du secteur. Pour éviter d'endommager l'onduleur, ne connectez pas l'interface EPO à un circuit autre qu'un circuit SELV.

Utilisez un des types de câble suivants pour connecter l'onduleur à l'interrupteur EPO :

- CL2 : câble de classe 2 à usage général.
- CL2P : câble ignifuge pour conduites, espacements et autres espaces utilisés pour l'aération.
- CL2R : câble montant pour parcours vertical dans un vide technique vertical d'étage à étage.
- CLEX : câble à usage limité pour habitations et chemins de câbles.
- Installation au Canada : Utilisez uniquement des câbles conformes CSA, de type ELC (câble de contrôle de tension extra basse).
- Installation en dehors du Canada et des Etats-Unis : utilisez un câble basse tension standard conforme aux réglementations nationales et locales.

Gestion de batterie intelligente

Définition

- Bloc-batterie externe intelligent : Un boîtier contenant des cellules et de l'électronique de gestion de batteries. Le bloc-batterie de rechange peut être commandé sur le site internet d'APC by Schneider Electric, www.apc.com.
- Interface utilisateur : Toute interface avec laquelle un utilisateur peut communiquer avec le système. Il comprend une interface d'affichage d'onduleur.

REMARQUE : N'utilisez pas une batterie qui n'a pas été approuvée par APC by Schneider Electric.

Le système ne détecte pas la présence d'une batterie non approuvée par APC by Schneider Electric et cela peut perturber le fonctionnement du système.

L'utilisation d'une batterie non approuvée par APC by Schneider Electric annule la garantie du fabricant.

Maintenance

- **Contrôle santé de la batterie** : La sortie et tension d'énergie de la batterie sont contrôlées pour évaluer la condition des batteries installées quand l'onduleur fonctionne sur batterie. Le contrôle santé des batteries est effectué au cours d'un **autotest** d'un **test d'étalonnage d'autonomie** de l'onduleur, et aussi lorsqu'un onduleur fonctionne sur courant de batterie. L'onduleur peut être configuré pour effectuer des **autotests** périodiques et automatiques.

Fin de vie utile

- **Avis d'approche de fin de vie** : Un message apparaît sur l'écran de l'interface d'affichage de l'onduleur lorsque chaque bloc-batterie arrive en fin de vie utile. Pour des détails sur la configuration, consultez **Préavis de remplacement** et **Alarme de remplacement de batterie** dans le Manuel d'utilisation de l'onduleur.
- **Avis de remplacement nécessaire** : L'écran de l'interface d'affichage de l'onduleur s'affiche quand le remplacement du bloc-batterie est nécessaire. Le bloc-batterie doit être remplacé dès que possible.
- Recyclez-le. Ne le démontez pas.

Actions recommandées après l'installation de nouveaux blocs-batteries.

Consultez le Manuel d'utilisation de l'onduleur pour des détails sur les options **Menu Test et diagnostics Menu** pour les tests suivants :

- Self Test
- Test d'autonomie
- Test d'alarmes visibles

Les mesures suivantes doivent être prises après l'installation d'une nouveau bloc-batterie externe :

- Vérifiez que l'onduleur est connecté au courant d'entrée et que le courant d'entrée est activé.
- Quand un nouveau bloc-batterie externe est installé, vérifiez qu'il est détecté par le système.
 - Effectuez un **test des alarmes visibles** .
 - Vérifiez que le voyant sur tous les blocs-batteries externes installés est allumé.
 - Rechargez le bloc-batterie externe pendant au moins 24 heures.
- Vérifiez que la charge de l'onduleur est supérieure à 400 watts. Cela peut être vérifié par le biais de l'interface d'affichage de l'onduleur.
- Effectuez un **autotest** de l'onduleur.

- Si au moment de l'installation du bloc-batterie externe, l'alimentation d'entrée de l'onduleur n'est pas disponible, allumez la sortie de l'onduleur sur le courant de batterie pendant 30 secondes. Cela permettra à l'onduleur de détecter toutes les blocs-batteries externes installés.
Reportez-vous au Manuel d'utilisation de l'onduleur pour des instructions sur la mise sous/hors tension de l'onduleur.
- Vérifiez sur l'interface d'affichage de l'onduleur que les dates d'installation des blocs-batteries externes remplacés sont réglées sur la date actuelle.
Les dates d'installation peuvent être modifiées manuellement sur l'interface d'affichage de l'onduleur.
Pour des détails sur la configuration, consultez la **Date d'installation de batterie** dans le Manuel d'utilisation de l'onduleur.
- Laissez le système se charger pendant 24 heures pour garantir une capacité d'autonomie complète.
- Initiez un **test d'étalonnage d'autonomie** via l'interface utilisateur.

Installation et remplacement du bloc-batterie externe

Consultez le Guide d'installation du bloc-batterie externe pour les instructions d'installation et de remplacement.

Dépannage

Utilisez le tableau ci-dessous pour résoudre les problèmes mineurs d'installation et de fonctionnement. Reportez-vous au site Web de APC by Schneider Electric, www.apc.com, pour obtenir de l'assistance en cas de problèmes complexes d'onduleur.

Le micrologiciel de fonctionnalités de l'onduleur peut être mis à jour.

Accédez au site web d'APC by Schneider Electric, www.apc.com/Support, ou contactez votre centre d'assistance clients local pour plus d'informations.

Problème et cause possible	Solution
L'onduleur ne se met pas sous tension ou ne fournit pas de courant en sortie.	
L'onduleur n'est pas connecté à l'alimentation secteur.	Assurez-vous que le câble d'alimentation est bien relié à l'alimentation secteur.
L'écran de l'interface d'affichage de l'onduleur affiche une alimentation secteur très faible ou inexistante.	Vérifiez l'alimentation secteur pour vérifier la qualité de courant acceptable.
Il y a une alerte ou un message de l'onduleur interne.	L'écran de l'interface d'affichage de l'onduleur affichera un message pour identifier l'alerte ou le message et l'action corrective appropriée.
L'onduleur émet une alarme audible	
Fonctionnement normal de l'onduleur lorsqu'il est sur batterie.	L'onduleur utilise le courant de batterie. Reportez-vous à l'état de l'onduleur comme indiqué sur l'écran de l'interface d'affichage de l'onduleur. Appuyez sur n'importe quelle touche pour mettre en sourdine toutes les alarmes audibles.
L'onduleur émet une alarme audible et a un rétroéclairage rouge ou orange sur l'écran de l'interface d'affichage de l'onduleur.	L'onduleur a détecté une défaillance. Reportez-vous à l'écran de l'interface d'affichage pour des informations.

Problème et cause possible	Solution
L'onduleur ne fournit pas le temps d'autonomie prévu	
Les batteries de l'onduleur sont faibles en raison d'une coupure récente ou approchent de leur limite de longévité.	Chargez les batteries. Les batteries doivent être rechargées après toute coupure de courant prolongée ; leur utilisation répétée ou leur fonctionnement à des températures élevées provoque une usure plus rapide. Si les batteries approchent leur limite de longévité, songez à le faire remplacer, même si le message Remplacer la batterie n'est pas encore affiché.
L'onduleur connaît une surcharge.	L'équipement connecté dépasse la charge maximum spécifiée. Consultez le site Web d'APC by Schneider Electric à l'adresse www.apc.com pour vérifier les spécifications du produit. L'onduleur émettra une alarme audible continue jusqu'à ce que la condition de surcharge soit rectifiée. Déconnectez l'équipement non indispensable de l'onduleur pour rectifier le problème de surcharge.
Un onduleur fonctionne sur le courant de batterie en attendant de se connecter à l'alimentation secteur	
Le disjoncteur thermique d'entrée de l'onduleur s'est déclenché.	Réduisez la charge sur l'onduleur. Débranchez les équipements non essentiels et réinitialisez le disjoncteur en appuyant sur le poussoir.
Le disjoncteur du bâtiment s'est déclenché.	Réduisez la charge sur l'onduleur. Déconnectez l'équipement non essentiel et réinitialisez le disjoncteur. Vérifiez la puissance nominale du disjoncteur pour l'équipement connecté.
La tension secteur est très haute, très basse ou instable.	Accédez à l'écran de l'interface d'affichage de l'onduleur qui indique la tension d'entrée. Vérifiez que la tension d'entrée se trouve dans les limites de fonctionnement spécifiées. Si aucune tension d'entrée n'est indiquée sur l'écran de l'interface d'affichage de l'onduleur, contactez le Service clients par le site Web d'APC by Schneider Electric à l'adresse www.apc.com .
L'écran de l'interface d'affichage de l'onduleur affiche le message Attente d'autonomie minimum .	L'onduleur a été configuré pour fonctionner pendant une période d'autonomie spécifiée. Le paramètre peut être modifié via les menus Config./Onduleur.
L'écran d'état de l'interface d'affichage de l'onduleur affiche Surcharge et l'onduleur émet une alarme audible continue	
L'onduleur connaît une surcharge.	L'équipement connecté dépasse la puissance nominale de charge maximum pour l'onduleur. L'onduleur émettra une alarme audible continue jusqu'à ce que la condition de surcharge soit rectifiée. Déconnectez l'équipement non indispensable de l'onduleur pour rectifier le problème de surcharge.
L'écran d'état de l'interface d'affichage de l'onduleur indique que l'onduleur fonctionne en mode Dérivation	
L'onduleur a reçu la commande de fonctionner en mode Dérivation .	Aucune action n'est requise.
L'onduleur est passé automatiquement en mode Dérivation en raison d'une alerte ou d'un message interne.	L'écran de l'interface d'affichage de l'onduleur affichera un message pour identifier l'alerte ou l'erreur détectée et l'action corrective appropriée.

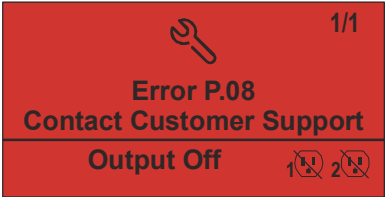
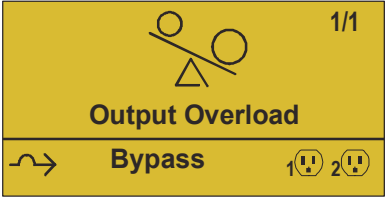
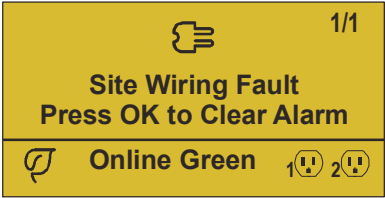
Problème et cause possible	Solution
<p>L'interface d'affichage de l'onduleur est rouge ou orange et affiche une alerte ou un message. L'onduleur émet une alarme audible continue</p>	
<p>L'onduleur a détecté un problème au cours d'un fonctionnement normal.</p>	<p>Suivez les instructions sur l'écran de l'interface d'affichage de l'onduleur. Appuyez sur n'importe quelle touche pour mettre en sourdine toutes les alarmes audibles.</p>
<p>L'écran de l'interface d'affichage de l'onduleur affiche le message Batterie déconnectée.</p>	<p>Assurez-vous que les câbles de la batterie sont bien connectés. Effectuez un autotest de l'onduleur pour vous assurer qu'il détecte toutes les batteries connectées. Pour effectuer un autotest de l'onduleur, utilisez l'option du menu de l'interface d'affichage de l'onduleur Test et diagnostics.</p>
<p>L'écran de l'interface d'affichage de l'onduleur affiche le message Batterie remplacée.</p>	<p>Remplacez toutes les batteries. Contactez l'assistance clientèle d'APC by Schneider Electric.</p>
<p>L'affichage de l'onduleur devient rouge ou orange, affiche un message d'alerte et émet une alarme audible continue. L'éclairage rouge indique une alarme onduleur nécessitant une attention immédiate. L'éclairage orange indique une alarme onduleur nécessitant l'attention.</p>	
<p>Il y a une alerte ou un avertissement de l'onduleur interne.</p> 	<p>Ne tentez pas d'utiliser l'onduleur. Mettez-le hors tension et faites-le réparer immédiatement.</p>
<p>L'onduleur connaît une surcharge.</p> 	<p>Réduisez la charge sur l'onduleur. Débranchez des équipements non essentiels.</p>
<p>L'onduleur a détecté une défaillance de câblage du site.</p> 	<p>Corrigez la défaillance de câblage du site ou ignorez ce message. Consultez le Menu Config. Onduleur dans les "Paramètres généraux" on page 13.</p>

Problème et cause possible	Solution
L'alerte Remplacer la batterie s'affiche	
La charge de la batterie est faible.	Rechargez la batterie pendant au moins dix heures. Ensuite, effectuez un Autotest de l'onduleur. Si le problème persiste une fois la batterie rechargée, remplacez la batterie.
La batterie de rechange n'est pas correctement connectée.	Assurez-vous que le câble de la batterie est bien fixé.

Transport

1. Mettez hors tension et déconnectez tous les équipements connectés.
2. Débranchez l'appareil de l'alimentation secteur.
3. Déconnectez toutes les batteries internes et externes (le cas échéant).
4. Suivez les instructions d'expédition indiquées à la section *Service après-vente* de ce manuel.

Service après-vente

Si l'équipement nécessite un entretien, ne le retournez pas au revendeur. Procédez de la manière suivante :

1. Consultez la section *Dépannage* de ce guide pour résoudre les problèmes courants.
2. Si le problème persiste, contactez le service clientèle de APC by Schneider Electric via le site web de APC by Schneider Electric, **www.apc.com**.
 - a. Notez le numéro de modèle, le numéro de série et la date d'achat. Vous trouverez les numéros de modèle et de série sur le panneau arrière de l'onduleur et sur l'écran LCD (selon modèle).
 - b. Appelez l'assistance Clients. Un technicien tentera de résoudre le problème par téléphone. Si ce n'est pas possible, le technicien vous attribuera un numéro RMA (retour de produits défectueux).
 - c. Si l'onduleur est sous garantie, les réparations sont gratuites.
 - d. Les procédures de réparation et de retour peuvent varier selon les pays. Pour obtenir les instructions s'appliquant à chaque pays consultez le site Web APC by Schneider Electric, **www.apc.com**.
3. Emballez l'appareil correctement afin d'éviter tout dommage pendant le transport. N'utilisez jamais de billes de polystyrène pour l'emballage.
Les dommages causés par le transport ne sont pas couverts par la garantie.
Remarque : Avant l'expédition, déconnectez toujours les modules de batterie du bloc-batterie externe.
Les batteries internes débranchées peuvent rester à l'intérieur de l'onduleur ou du bloc batterie externe.
4. Inscrivez le numéro RMA sur l'extérieur du carton.
5. Retournez l'onduleur à l'adresse indiquée par l'assistance clients, en prenant soin de l'assurer et en port payé.

Garantie usine limitée

Schneider Electric IT Corporation (SEIT) garantit que ses produits seront exempts de tous défauts dus au matériel ou à la fabrication pendant une période de cinq (5) ans à compter de la date d'achat. L'obligation de SEIT en vertu de cette garantie est limitée à la réparation ou au remplacement, à sa seule discrétion, de tels produits défectueux. La réparation ou le remplacement d'un produit défectueux ou d'un de ses composants ne prolonge pas la période de garantie d'origine.

Cette garantie ne s'applique qu'à l'acheteur d'origine qui doit avoir dûment enregistré le produit dans un délai de dix jours maximum après son achat. L'enregistrement du produit peut se faire en ligne à l'adresse warranty.apc.com.

Dans le cadre de cette garantie, SEIT ne peut être tenu responsable si, après contrôle et examen par SEIT, il s'avère que le produit n'est pas défectueux ou que le défaut présumé est la conséquence d'une mauvaise utilisation, d'une négligence, d'une mauvaise installation ou d'une utilisation incorrecte de la part de l'utilisateur final ou d'un tiers, contrairement aux recommandations des spécifications de SEIT. SEIT ne peut en outre être tenu pour responsable de défauts résultant de : 1) tentative non autorisée de réparation ou de modification du produit, 2) tension du secteur ou connexion au secteur incorrecte ou inadaptée, 3) conditions d'utilisation inappropriées sur les lieux, 4) catastrophe naturelle, 5) exposition aux éléments naturels ou 6) vol. SEIT ne peut en aucun cas être tenu responsable au titre de cette garantie pour tout produit dont le numéro de série a été modifié, effacé ou enlevé.

SAUF STIPULATION CONTRAIRE CI-DESSUS, CE CONTRAT NE FOURNIT AUCUNE GARANTIE, EXPLICITE OU IMPLICITE, PAR EFFET DE LA LOI OU DE TOUTE AUTRE MANIERE, CONCERNANT LES PRODUITS VENDUS, REPARÉS OU FOURNIS.

SEIT REJETTE TOUTE GARANTIE IMPLICITE DE QUALITE MARCHANDE, DE SATISFACTION ET D'ADEQUATION A UN USAGE PARTICULIER.

LES GARANTIES EXPLICITES DE SEIT NE PEUVENT ETRE ETENDUES, DIMINUEES OU AFFECTEES PAR LES CONSEILS OU SERVICES TECHNIQUES OU AUTRES OFFERTS PAR SEIT CONCERNANT LES PRODUITS, ET AUCUNE OBLIGATION OU RESPONSABILITE NE PEUT S'EN DEGAGER.

LES PRÉSENTS RECOURS ET GARANTIES SONT EXCLUSIFS ET PRIMENT SUR TOUS LES AUTRES RECOURS ET GARANTIES. EN CAS DE NON-RESPECT DE CES GARANTIES, LA RESPONSABILITÉ DE SEIT ET LE RECOURS DE L'ACHETEUR SE LIMITENT AUX GARANTIES INDICÉES CI-DESSUS. LES GARANTIES OCTROYÉES PAR SEIT S'APPLIQUENT UNIQUEMENT À L'ACHETEUR ET NE SONT PAS TRANSFÉRABLES À UN TIERS.

EN AUCUN CAS, SEIT, SES AGENTS, SES DIRECTEURS, SES FILIALES OU SES EMPLOYÉS NE POURRONT ÊTRE TENUS RESPONSABLES POUR TOUTE FORME DE DOMMAGES INDIRECTS, PARTICULIERS, IMMATERIELS OU EXEMPLAIRES, SUITE À L'UTILISATION, L'ENTRETIEN OU L'INSTALLATION DES PRODUITS, QUE CES DOMMAGES REVETENT UN CARACTÈRE CONTRACTUEL OU DELICTUEL, SANS TENIR COMPTE DES DÉFAUTS, DE LA NEGLIGENCE OU DE LA RESPONSABILITE ABSOLUE, OU MEME SI SEIT A ETE PREVENU DE L'EVENTUALITE DE TELS DOMMAGES. SPECIFIQUEMENT, SEIT N'EST RESPONSABLE D'AUCUN COUT, TEL QUE LA PERTE DE PROFITS OU DE REVENUS (DIRECTE OU INDIRECTE), LA PERTE DE MATERIEL, LA PERTE DE L'UTILISATION DE MATERIEL, LA PERTE DE LOGICIELS OU DE DONNEES, LE COUT DE SUBSTITUTS, LES RECLAMATIONS PAR DES TIERS OU AUTRES.

CETTE GARANTIE NE VISE NULLEMENT À EXCLURE OU LIMITER LA RESPONSABILITÉ DE SEIT EN CAS D'ACCIDENT GRAVE, VOIRE MORTEL RÉSULTANT D'UNE NÉGLIGENCE OU D'UNE INFORMATION FAUSSE DE SA PART, DANS LA MESURE OÙ UNE TELLE RESPONSABILITÉ NE PEUT ÊTRE EXCLUE OU LIMITÉE PAR LA LOI EN VIGUEUR.

Pour obtenir une réparation sous garantie, il est nécessaire d'obtenir un numéro RMA (retour de produits défectueux) auprès de l'assistance clients. Les clients désirant effectuer une réclamation peuvent accéder à l'assistance clients internationale de SEIT sur le site Web d'APC by Schneider Electric à l'adresse : www.apc.com. Sélectionnez votre pays dans le menu déroulant. Ouvrez l'onglet Support en haut de la page Web pour obtenir des informations sur l'assistance clients dans votre région. Les produits doivent être renvoyés en port payé et doivent être accompagnés d'une brève description du problème ainsi que de la preuve et du lieu d'achat.

APC by Schneider Electric

Assistance clientèle mondiale

Le service clientèle pour ce produit ou tout autre produit de APC by Schneider Electric est disponible gratuitement des manières suivantes :

- Consultez le site Web de APC by Schneider Electric pour accéder aux documents de la base de connaissances de APC by Schneider Electric et soumettre vos demandes d'assistance.
 - **www.apc.com** (siège social)
Consultez le site Web d'APC by Schneider Electric de votre pays, qui comporte des informations relatives à l'assistance clients.
 - **www.apc.com/support/**
Assistance internationale grâce à la base de connaissances de APC by Schneider Electric et via e-support.
- Contactez un centre d'assistance clients APC by Schneider Electric par téléphone ou par courrier électronique.
 - Centres locaux, relatifs à un pays : consultez le site **www.apc.com/support/contact** pour en savoir plus.
 - Pour plus d'informations sur comment obtenir le support du service clientèle, contactez le représentant APC by Schneider Electric ou le revendeur qui vous a fourni votre produit APC by Schneider Electric.

© 2017 APC by Schneider Electric. APC, le logo APC et Smart-UPS sont la propriété de Schneider Electric Industries S.A.S., ou de leurs sociétés affiliées. Toutes les autres marques sont la propriété de leurs respectivement propriétaires.